

COCKTAIL

1:400

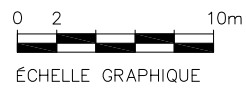

240 personnes

○ 2 pers. (incluant aire de circulation)

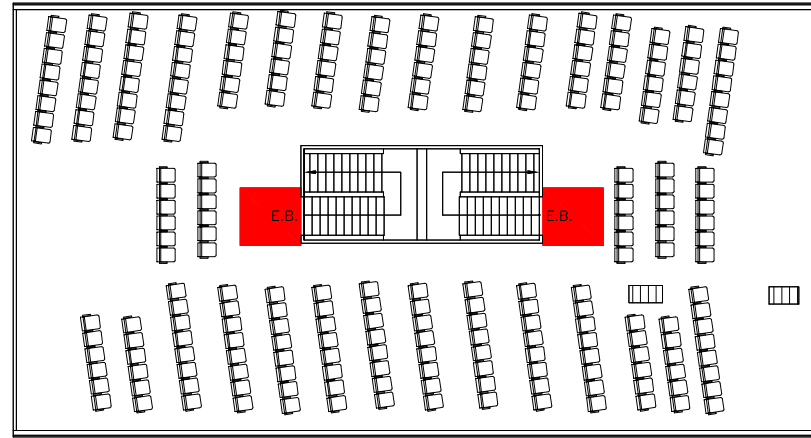

THÉÂTRE

1:400

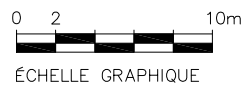

240 personnes

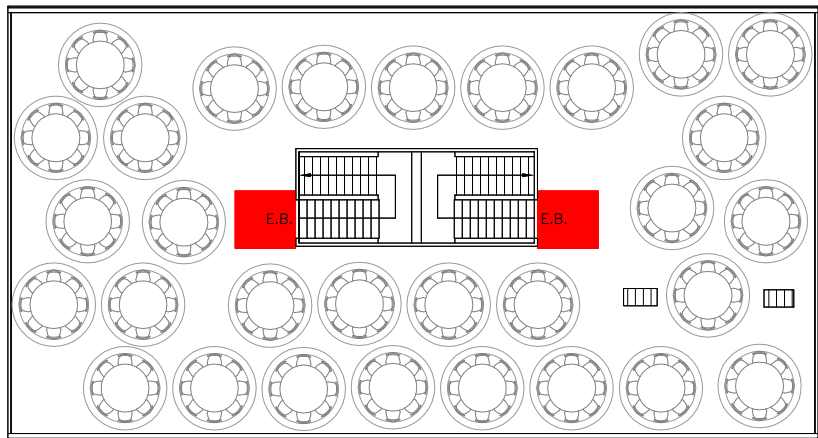

BANQUET 60"

1:400

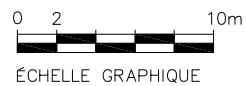

240 personnes

⊗ Table 8 pers.

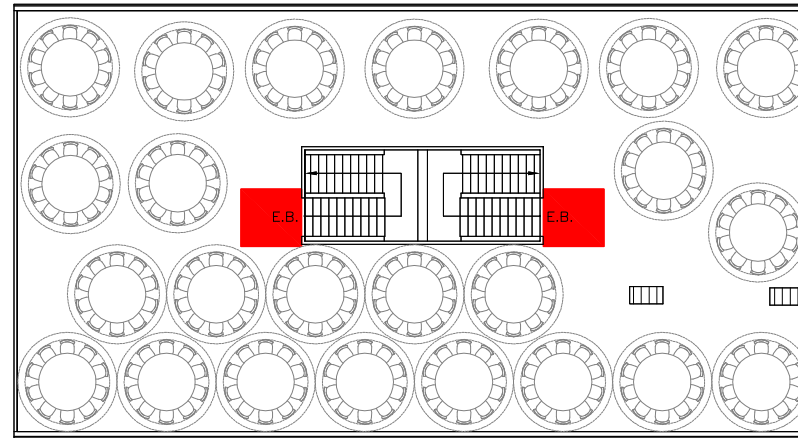

BANQUET 72"

1:400

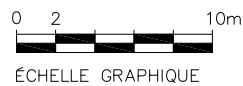

240 personnes

⊗ Table 10 pers.

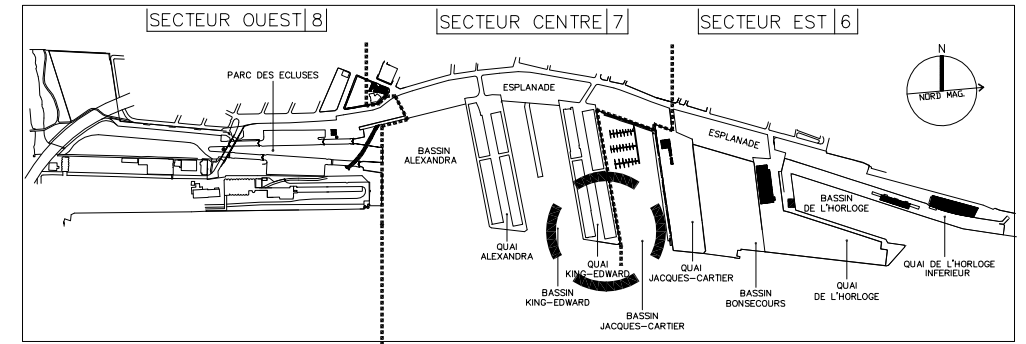

PLAN CLÉ

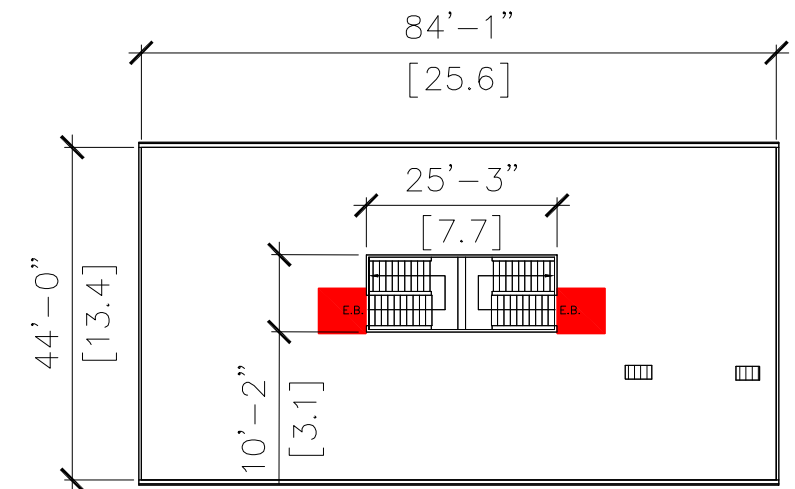

DIMENSIONS GÉNÉRAL

1:500

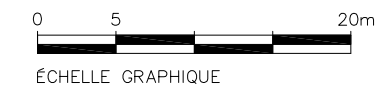

NOTES IMPORTANTES:

IL N'EST PAS DE NOTRE EXPERTISE D'ÉVALUER LES CAPACITÉS DES SALLES AINSI QUE LA CONFORMITÉ DES AMÉNAGEMENTS DEMANDÉS.

IL EST DE LA RESPONSABILITÉ DU DEMANDEUR DE S'ASSURER QUE LES AMÉNAGEMENTS RESPECTENT TOUTES LES NORMES DE SÉCURITÉ EN VIGUEUR. VEUILLEZ CONSULTER LE SERVICE DES INCENDIES AFIN DE VOUS ASSURER DE LA LÉGITIMITÉ DE TOUS LES PLANS QUE VOUS NOUS DEMANDEZ.

■ ZONE DE DÉGAGEMENT OBLIGATOIRE 6'-0" x 6'-0" À L'AVANT DES PORTES D'ISSUES.



Secteur:	SECTEUR CENTRE	
Localisation:	QUAI KING-EDWARD	No: 7-2-81
Élément:	TERRASSE DU BELVÉDÈRE	
Titre:	TERRASSE SUR LE TOIT DU BELVÉDÈRE ESTIMATION DE LA CAPACITÉ DE LA TERRASSE	
Dessiné par:	Vérifié par:	Échelle:
MAH	F. GADBOIS	1:400
Date:	Mise à jour:	No de dessin:
12/07/2012	24/07/2012	P2012-079A

